

Varenummer: 0102038  
 Beskrivelse: Seeger låsering J 21 DIN 472  
 Fjederstål

## Mål

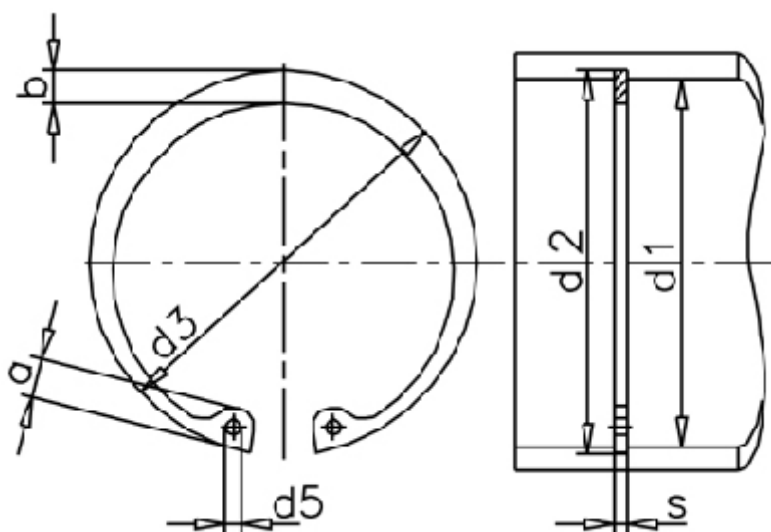

a max	= 4,2	FN kN	= 5.70	t	= 0.50
AN mm <sup>2</sup>	= 33.8	FRg kN	= 2.6	Tang	= ZGJ-2
b	= 2.4	FR kN	= 7.6	tol	= -0.06
Betegnelse	= J 21	g	= 1.0	tol	= +0,42-0,13
d1	= 21	K kN-mm	= 17.2	tol	= +0,13
d2	= 22.0	m min	= 1.10	vægt kg/1000	= 1.00
d3	= 22.50	Nominel træk	= 1.5		
d5 min	= 2.0	s	= 1.00		